

The Teka logo is displayed in white on a red square background. It features the brand name "Teka" in a bold, sans-serif font, with a stylized white circle above the letter "e".

## User's guide

Model

HLF 840

ES	Guía de Uso
PT	Guia de Utilização
EN	User's guide
FR	Guide d'Utilisation
DE	Bedienanleitung

## ESPAÑOL



Por favor, antes de utilizar su horno por primera vez, lea atentamente las instrucciones de instalación y mantenimiento incluidas en su horno.

Dependiendo del modelo, los accesorios incluidos en su horno pueden variar respecto a los mostrados en las imágenes.

## PORTUGUÊS



Antes de utilizar o forno pela primeira vez, leia atentamente as instruções de instalação e manutenção fornecidas juntamente com o forno.

Dependendo do modelo, os acessórios incluídos no forno podem variar em relação às imagens apresentadas.

## ENGLISH



Before using your oven for the first time, please carefully read the installation and maintenance instructions that come with it.

Depending on the model, the accessories included in your oven may vary from those shown in the pictures.

## FRANÇAIS



Avant la première utilisation de votre four, veuillez lire attentivement les instructions d'installation et d'entretien fournies avec votre four.

Selon les modèles, il est possible que les accessoires fournis avec votre four soient différents de ceux indiqués sur les images.

## DEUTSCH



Bevor Sie den Backofen zum ersten Mal verwenden, lesen Sie bitte die zu Ihrem Backofen gehörenden Einbau- und Wartungsanweisungen aufmerksam durch.

Je nach Modell können die Zubehörteile Ihres Backofens von den auf den Abbildungen dargestellten Teilen abweichen.

## Descripción del horno

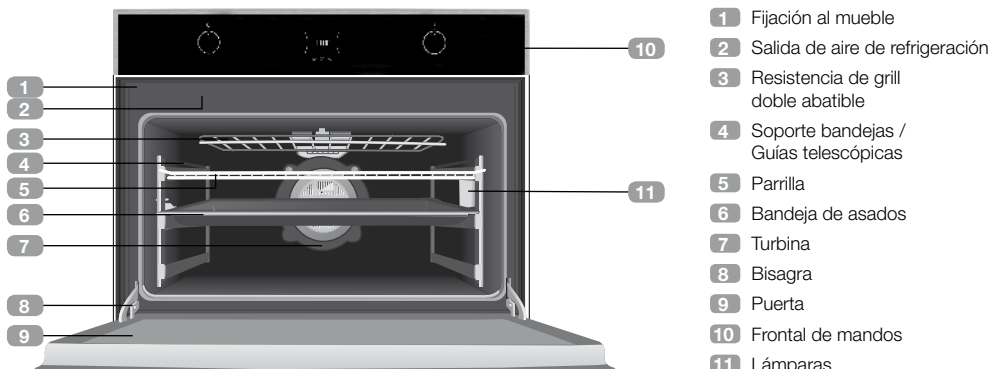

## Frontal de mandos



- 1 Selector de funciones
- 2 Reloj electrónico
- 3 Selector de temperaturas

# Símbolos del selector de funciones



Modelo HLF 840



## Funciones del horno



### INFORMACIÓN

Para una descripción de uso de cada una de las funciones, consulte la guía de cocinados incluida en su horno.



### DESCONEXIÓN DEL HORNO



#### CONVENCIONAL

Se usa en bizcochos y tartas en los que el calor recibido debe ser uniforme y para que consigan una textura esponjosa.



#### CONVENCIONAL CON TURBINA

Adecuado para asados y pastelería. El ventilador reparte de forma uniforme el calor en el interior del horno, reduciendo el tiempo y la temperatura de cocinado.



#### GRILL Y SOLERA

Especial para asados. Puede usarse para cualquier pieza, independiente de su tamaño.



#### MAXIGRILL

Permite el gratinado en mayores superficies que en Grill, así como una mayor potencia de gratinado, obteniendo un dorado del alimento de forma más rápida.



#### GRILL

Gratinado y asado superficial. Permite el dorado de la capa exterior sin afectar al interior del alimento. Indicado para piezas planas como bistec, costillas, pescado, tostadas.



#### SOLERA

Calor sólo desde la parte inferior. Apropiado para calentar platos o levantar masas de repostería y afines.



#### PIZZA

Especial para cocinar pizzas, empanadas y pasteles o bizcochos rellenos de fruta.



#### TURBO

La turbina reparte el calor que proviene de una resistencia situada en la parte trasera del horno. Por la uniformidad de la temperatura que se produce, permite cocinar en 2 alturas al mismo tiempo.



#### DESCONGELACIÓN

Esta función es apropiada para descongelaciones suaves de alimentos. En especial aquellos que son consumidos sin calentar, por ejemplo cremas, pastas, tartas, pasteles, etc.



#### FUNCIÓN LIMPIEZA TEKA HYDROCLEAN®

Tras realizar este ciclo de limpieza, la grasa y los restos de suciedad que han quedado adheridos en las paredes del horno se desprenden sin esfuerzo con un paño húmedo.



### NOTA

La lámpara permanece encendida en cualquier función de cocinado, excepto en la función de limpieza.



### ATENCIÓN

Durante el uso de la función Grill o MaxiGrill la puerta debe mantenerse cerrada.

## Descripción del reloj electrónico

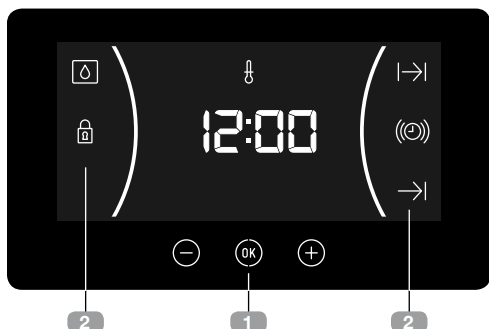

### 1 TECLAS

⊖, OK y ⊕: Permiten la programación de las funciones del reloj electrónico.

⊙: En modelos con regulación electrónica de temperatura, pulse esta tecla para ver la temperatura durante el cocinado.

### 2 SÍMBOLOS

#### Funciones del reloj

⊙ **AVISADOR:** Iluminado al seleccionar la función avisador del reloj. Genera una señal acústica al cabo del tiempo. El horno no se apagará cuando acabe el tiempo. Esta función también se puede utilizar cuando el horno esté cocinando.

⊣ y ⊢ **PROGRAMACIÓN:** Iluminados para indicar que el horno está programado (duración, fin o total).

- ⊣ **Duración del Cocinado:** Permite cocinar durante un tiempo seleccionado, a continuación el horno se apagará de forma automática.
- ⊢ **Hora de Finalización del Cocinado:** Permite cocinar hasta una hora establecida, a continuación el horno se apagará de forma automática.
- ⊣ y ⊢ **Duración y Fin del Cocinado:** Permite programar la duración y la hora de finalización del cocinado. El horno se pondrá en marcha de forma automática para cocinar durante el tiempo seleccionado (Duración) y se apagará de forma automática a la hora que le haya indicado (Fin del Cocinado).

⊣ **BLOQUEO DE RELOJ:** Indica que las teclas touch del reloj están bloqueadas, evitando la manipulación por parte de niños pequeños.

#### Otras funciones

⊣ **CALENTAMIENTO:** Indica que el horno está transmitiendo calor al alimento.

⊣ **HYDROCLEAN:** Iluminado durante la función Teka Hydroclean®.



### ATENCIÓN

La sensibilidad de las teclas touch se adapta continuamente a las condiciones ambientales. Al conectar el horno a la red tenga la precaución que la superficie del frontal de mandos esté limpia y libre de cualquier obstáculo.

Si al tocar las teclas, el reloj no responde correctamente entonces es necesario que desconecte el horno de la red eléctrica y tras un instante vuelva a conectarlo. De esta forma los sensores se habrán ajustado automáticamente y reaccionarán de nuevo al tocar con el dedo.

#### PUESTA EN HORA

- Para poner en hora el horno, los mandos del selector de funciones y temperatura deben estar en posición ⊙.
- Al conectar su horno, observará que en el reloj aparece parpadeando la indicación 12:00.
- Tocando ⊖ o ⊕ ajustará las horas y después los minutos. Escuchará 2 beep seguidos como confirmación de la hora elegida.
- Si desea modificar la hora, toque ⊖ o ⊕ hasta que la hora aparezca parpadeando. Toque OK y siga los pasos descritos en el punto anterior.



## NOTA

Su reloj posee el modo de iluminación nocturna, de forma que disminuirá la intensidad de luz de la pantalla entre las 00:00 y las 6:00 horas.



## ATENCIÓN



En caso de un corte de suministro eléctrico, se borrará toda la programación de su reloj electrónico.

Si esto ocurre, gire los mandos del selector de funciones y temperatura a la posición .

Aparecerá la indicación 12:00 y a continuación puede poner el reloj en hora siguiendo las instrucciones anteriores.

# Manejo del horno

## FUNCIONAMIENTO MANUAL

- Tras poner el reloj en hora, su horno está listo para cocinar. Seleccione una función de cocinado y una temperatura.
- Observará que el símbolo  se ilumina durante el cocinado para indicar la transmisión de calor al alimento. Este símbolo se apaga cuando se alcanza la temperatura seleccionada.
- Para apagar el horno, ponga los mandos en posición .

beep seguidos como confirmación y se mostrará la cuenta atrás a partir del tiempo elegido. El símbolo  parpadeará lentamente.

3. Cuando finalice el tiempo, sonará una señal acústica durante 90 segundos y el símbolo  parpadeará rápidamente.



## NOTA

Con la función Avisador, al finalizar el tiempo programado el horno no se apagará.



## INFORMACIÓN







Cuando inicie un cocinado, su horno mostrará el tiempo que el horno lleva cocinando.

4. Toque cualquier tecla para detener la señal acústica, en ese momento el símbolo  se apagará.

Si desea modificar el tiempo del avisador, realice los pasos mostrados nuevamente. Al acceder al temporizador, aparecerá el tiempo restante actual el cual podrá modificar.

## FUNCIONAMIENTO TEMPORIZADO DEL HORNO

### Programación del Avisador

1. Toque  o  hasta que parpadee el símbolo  en la pantalla y pulse . En la pantalla se verá la indicación 00:00.
2. Seleccione el tiempo tras el cual desea que el reloj avise, tocando  o . Sonarán 2



## NOTA

Con la función Avisador, el tiempo restante se mostrará en la pantalla de forma permanente. Con esta función programada, no es posible visualizar la hora ni el tiempo total de cocinado programado.

## Programación de la Duración del Cocinado

1. Toque  $\ominus$  o  $\oplus$  hasta que parpadee el símbolo  $\text{I} \rightarrow \text{I}$  en la pantalla y pulse  $\text{OK}$ . En la pantalla se verá la indicación 00:00.
2. Seleccione el tiempo tras el cual desea que el reloj avise, tocando  $\ominus$  o  $\oplus$ . Sonarán 2 beep seguidos como confirmación y se mostrará la cuenta atrás a partir del tiempo elegido. El símbolo  $\text{I} \rightarrow \text{I}$  parpadeará lentamente.
3. Seleccione una función y una temperatura de cocinado mediante los mandos del horno.
4. Transcurrida la duración del cocinado, el horno se desconectará, sonará una señal acústica y el símbolo  $\text{I} \rightarrow \text{I}$  parpadeará rápidamente.
5. Toque cualquier tecla para detener la señal acústica y apagar el símbolo  $\text{I} \rightarrow \text{I}$ , encendiéndose el horno de nuevo.
6. Ponga los mandos en posición  $\text{O}$  para apagar el horno.

En cualquier momento usted puede modificar el tiempo restante de cocinado, tocando  $\ominus$  o  $\oplus$  hasta que el símbolo  $\text{I} \rightarrow \text{I}$  parpadee rápidamente. A continuación toque  $\text{OK}$  para modificar el tiempo.

### NOTA

Con la función Duración de cocinado, el tiempo restante se mostrará en la pantalla de forma permanente. Con esta función programada, no es posible visualizar la hora actual en la pantalla.

## Programación de la Hora de Finalización del Cocinado

1. Toque el touch  $\ominus$  o  $\oplus$  hasta que parpadee el símbolo  $\rightarrow \text{I}$  en la pantalla y pulse  $\text{OK}$ . En la pantalla se verá la hora actual.
2. Seleccione el tiempo tras el cual desea que el reloj avise, tocando  $\ominus$  o  $\oplus$ . Sonarán 2

beep seguidos como confirmación y se mostrará la cuenta atrás a partir del tiempo elegido. El símbolo  $\rightarrow \text{I}$  parpadeará lentamente.

3. Seleccione una función y una temperatura de cocinado.
4. Alcanzada la hora de finalización programada, el horno se desconectará, sonará una señal acústica y el símbolo  $\rightarrow \text{I}$  parpadeará rápidamente.
5. Toque cualquier sensor para detener la señal acústica y apagar el símbolo  $\rightarrow \text{I}$ , encendiéndose el horno de nuevo.
6. Ponga los mandos en posición  $\text{O}$  para apagar el horno.

En cualquier momento usted puede modificar el tiempo restante de cocinado, tocando  $\ominus$  o  $\oplus$  hasta que el símbolo  $\rightarrow \text{I}$  parpadee rápidamente. A continuación toque  $\text{OK}$  para modificar el tiempo.

## Programación de la Duración y Fin del Cocinado

1. Toque  $\ominus$  o  $\oplus$  hasta que parpadee el símbolo  $\text{I} \rightarrow \text{I}$  en la pantalla y pulse  $\text{OK}$ . En la pantalla se verá la indicación 00:00.
2. Seleccione la duración del cocinado, tocando  $\ominus$  o  $\oplus$ . Posteriormente sonarán 2 beep seguidos, se mostrará el tiempo restante de cocinado en la pantalla y el símbolo  $\text{I} \rightarrow \text{I}$  parpadeará lentamente.
3. Toque  $\ominus$  o  $\oplus$  hasta que parpadee el símbolo  $\rightarrow \text{I}$  en la pantalla y pulse  $\text{OK}$ . En la pantalla se verá la hora prevista de finalización.
4. Ajuste la hora de finalización del cocinado, tocando  $\ominus$  o  $\oplus$ . Posteriormente sonarán 2 beep seguidos, se mostrará la hora actual en la pantalla.
5. Seleccione una función y una temperatura de cocinado. El horno permanecerá desconectado y con los símbolos  $\text{I} \rightarrow \text{I}$  y  $\rightarrow \text{I}$  iluminados. Su horno está programado.
6. Cuando se alcance la hora de comienzo del cocinado, el horno se pondrá en marcha y

- se realizará el cocinado durante el tiempo seleccionado.
7. Durante el cocinado se mostrará el tiempo restante de cocinado y el símbolo  $| \rightarrow |$  parpadeará lentamente.
  8. Alcanzada la hora de finalización que se había programado, el horno se desconectará, sonará una señal acústica y el símbolo  $| \rightarrow |$  parpadeará rápidamente.

9. Toque cualquier sensor para detener la señal acústica y apagar el símbolo  $| \rightarrow |$ , encendiéndose el horno de nuevo.
10. Ponga los mandos en posición  $\odot$  para apagar el horno.

En cualquier momento usted puede modificar el tiempo restante de cocinado, tocando  $\ominus$  o  $\oplus$  hasta que el símbolo  $| \rightarrow |$  parpadee rápidamente. A continuación toque  $\text{OK}$  para modificar el tiempo.

## Funciones de seguridad

---

### BLOQUEO DE SEGURIDAD PARA NIÑOS

Esta función se puede seleccionar en cualquier momento durante el uso del horno.

Para activar la función, toque la tecla  $\text{OK}$  de forma prolongada hasta que escuche 1 beep sonoro y el símbolo  $\text{OK}$  aparezca en la pantalla. El reloj está bloqueado.

Si el horno está apagado y activa la seguridad niños, el horno no cocinará aunque seleccione una función de cocinado.

Si mientras cocina con el horno, activa esta función, sólo bloqueará la manipulación del reloj electrónico.

Para desactivar la función, toque la tecla  $\text{OK}$  de forma prolongada hasta que escuche 1 beep sonoro.

## Función Teka Hydroclean®

---

Esta función facilita la limpieza de la grasa y los restos de suciedad que han quedado adheridos en las paredes del horno.

Para una mayor facilidad de limpieza, evite que se acumule la suciedad. Limpie el horno con frecuencia.

### PROGRAMAR LA FUNCIÓN TEKA HYDROCLEAN®

---



#### ATENCIÓN

No vierta agua en el interior del horno caliente, puede dañar el esmalte de su horno.

Realice siempre el ciclo con el horno frío. Si lo hace con el horno demasiado caliente, el resultado puede verse afectado además de dañar el esmalte.

Retire previamente las bandejas y todos los accesorios del interior del horno, incluidos los soportes para bandejas o guías telescópicas. **Siga para ello las instrucciones que aparecen en el libro de instalación y mantenimiento que se entrega con su horno.**

1. Con el horno frío, coloque una bayeta extendida sobre el suelo del horno.



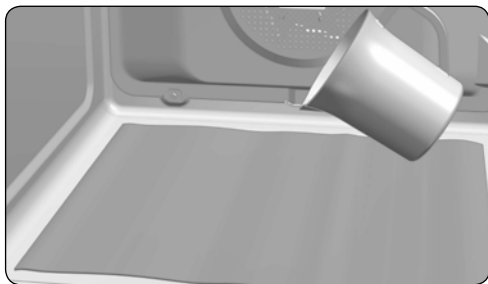



- Vierta lentamente 200 ml de agua en la parte inferior de la cavidad del horno.



### INFORMACIÓN

Para un mejor resultado añada una cucharita de detergente suave para vajilla en el vaso de agua antes de verterlo sobre la bayeta.

- Gire el selector de funciones a la posición .
- A continuación se oirá una señal sonora como confirmación de que la función Teka Hydroclean® se ha puesto en marcha, el símbolo  parpadeará lentamente y en la pantalla se visualizará el tiempo restante para que finalice la función.



### IMPORTANTE

La duración de esta función no se puede modificar. Para finalizar antes de tiempo, gire el selector de funciones a la posición .



- Alcanzada la hora de finalización, el horno se desconectará, sonará una señal acústica y el símbolo  parpadeará rápidamente.



### IMPORTANTE

No abra la puerta del horno hasta que no finalice la función Hydroclean®.

La fase de enfriamiento es necesaria para el correcto funcionamiento de la función.

6. Toque con el dedo cualquier tecla para detener la señal acústica y apagar el símbolo .
7. Ponga el selector de funciones en posición .
8. El horno está listo para retirar los restos de suciedad y agua sobrante con la bayeta.

La función Hydroclean® se realiza a baja temperatura. No obstante, los tiempos de enfriamiento pueden variar según la temperatura ambiente.



### ATENCIÓN

Asegúrese antes de tocar directamente la superficie interior del horno, de que la temperatura es adecuada.

Si tras realizar la función Hydroclean® requiere de una limpieza con más profundidad, utilice detergentes neutros y esponjas no abrasivas.



### IMPORTANTE

El esmalte Teka Hydroclean, está diseñado para ser limpiado utilizando el ciclo de limpieza automático que incorpora el horno. Otros métodos de limpieza, pueden dañar el esmalte. Especialmente, el uso de productos anticál puede dañar seriamente las propiedades del esmalte.

No es recomendable el uso del lavavajillas para la limpieza de las bandejas con esmalte Teka Hydroclean. Si requiere de una limpieza en profundidad, utilice detergentes suaves.

Algunos alimentos como el tomate, el vinagre, asados a la sal, ... pueden hacer que el aspecto de la superficie del esmalte cambie. Esto es normal.

## Descrição do forno

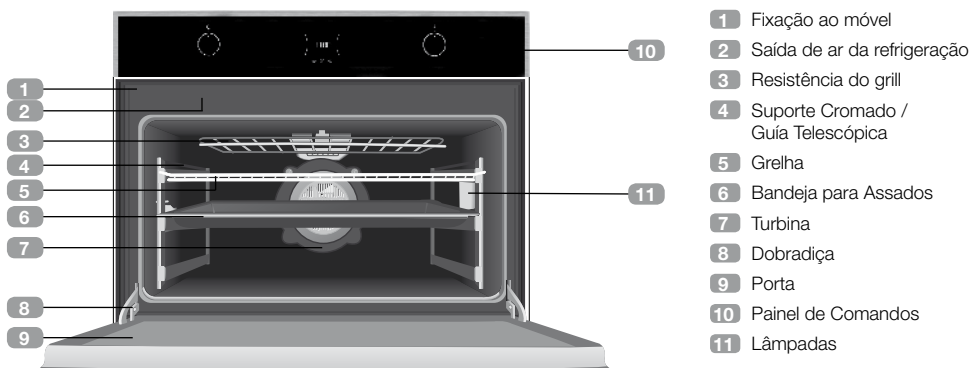

## Painel de comandos



- 1 Relógio electrónico
- 2 Selector de funções
- 3 Selector de temperatura

# Símbolos do selector de funções



Modelo HLF 840



## Funções do forno



### INFORMAÇÃO

Para obter uma descrição da utilização de cada uma das funções, consulte o guia de cozinhados fornecido com o seu forno.



### DESLIGAR O FORNO



### CONVENCIONAL

Usado em bolos e tartes nos quais o calor recebido deve ser uniforme para que adquiram uma textura esponjosa.



### CONVENCIONAL COM VENTILADOR

Adequado para assados e pastelaria. O ventilador reparte de forma uniforme o calor no interior do forno.



### GRILL E RESISTÊNCIA INFERIOR

Especial para assados. Pode ser usado para qualquer peça, independentemente do seu tamanho.



### MAXIGRILL

Permite gratinar superfícies maiores que com o Grill, bem como gratinar com maior potência, alourando assim o alimento de forma mais rápida.



### GRILL

Gratina e assa superficialmente. Permite alourar a camada exterior sem afectar o interior do alimento. Indicado para peças planas como bifes, entrecosto, peixe, torradas.



### RESISTÊNCIA INFERIOR

Calor somente na parte inferior. Adequado para aquecer pratos ou levantar massas de confeitaria e semelhantes.



### PIZZA

Indicado para cozinhar pizzas, empadas e biscoitos ou tartes recheadas de frutas.



### TURBO

O ventilador reparte o calor que provém de uma resistência situada na parte de trás do forno. Devido à uniformidade da temperatura produzida permite cozinhar em 2 alturas ao mesmo tempo.



### DESCONGELAÇÃO

Esta função realiza-se através de um sistema de ar quente em 2 níveis. Nível LO para peixes, pastelaria e pão. Nível HI (com mais temperatura no interior do forno) para carnes em geral.



### FUNÇÃO LIMPEZA TEKA HYDROCLEAN®

Após realizar este ciclo de limpeza, a gordura e os restos de sujidade que ficaram agarrados às paredes do forno soltam-se sem esforço com a passagem de um pano húmido.



### NOTA

A lâmpada permanece acesa em qualquer função de cozinhado, excepto na função de limpeza.



### ATENÇÃO

Durante o uso da função Grill ou MaxiGrill deve-se manter a porta fechada.

# Descrição do relógio eletrónico



## 1 TECLAS

⊖, OK y ⊕: Permitem a programação das funções do relógio electrónico.

OK: Em modelos com regulação da temperatura eletrónica, prima esta tecla para ver a temperatura durante o cozinhado.

## 2 SÍMBOLOS

### Funções do relógio

Ⓢ: **AVISADOR:** Ilumina-se quando é selecionada a função de avisador do relógio. Gera um sinal acústico no final do tempo programado. O forno não se desligará quando termina o tempo. Esta função também pode ser utilizada quando o forno estiver a cozinhar.

⌂ y →: **PROGRAMAÇÃO:** Iluminam-se para indicar que o forno está programado (duração, fim ou total).

- ⌂ **Duração do cozinhado:** Permite cozinhar durante um tempo selecionado e a seguir o forno desligar-se-á de forma automática.
- **Hora de finalização do cozinhado:** Permite cozinhar até uma hora estabelecida e a seguir o forno desligar-se-á de forma automática.
- ⌂ e → **Duração e finalização do cozinhado:** Permite programar a duração e a hora de finalização do cozinhado. O forno ligar-se-á de forma automática para cozinhar durante o tempo selecionado (Duração) e desligar-se-á automaticamente na hora indicada (Finalização do cozinhado).

🔒 **BLOQUEIO DO RELÓGIO:** Indica que as teclas touch do relógio estão bloqueadas, evitando a sua manipulação por parte de crianças pequenas.

### Outras funções

🔥 **AQUECIMENTO:** Indica que o forno está a transmitir calor ao alimento.

🚿 **HYDROCLEAN:** Ilumina-se durante a função Teka Hydroclean®.



## ATENÇÃO

A sensibilidade das teclas touch adapta-se continuamente às condições ambientais. Ao ligar o forno à corrente, é necessário ter o cuidado de garantir que a superfície do vidro da parte da frente dos comandos está limpa e livre de qualquer obstáculo.

Se, ao tocar nas teclas, o relógio não responder corretamente, é necessário desligar o forno da rede elétrica e voltar a ligá-lo algum tempo depois. Desta forma os sensores ajustar-se-ão automaticamente e reagirão novamente ao tocar com o dedo.

## ACERTAR A HORA

- Para acertar a hora do forno, o seletor de funções e temperatura deve estar na posição ①.
- Ao ligar o forno, observará que no relógio aparece a piscar a indicação 12:00.
- Ao pressionar ⊖ ou ⊕ a hora e, de seguida, os minutos. Ouvirá 2 beeps (sinais sonoros) seguidos, que confirmam a hora definida.
- Se pretender alterar a hora, pressione ⊖ ou ⊕ até que a indicação da hora fique intermitente. Pressione OK e siga os passos descritos no ponto anterior.

**NOTA**

O seu relógio possui um modo de iluminação noturna, de modo que diminuirá a intensidade da luz do visor entre as 00:00 e as 06:00 horas.

**ATENÇÃO**

No caso de um corte de corrente elétrica, será apagada toda a programação do relógio electrónico.

Se isto acontecer, rode o seletor de funções e temperatura para a posição ①.

Aparecerá a indicação 12:00 e depois poderá acertar o relógio seguindo as instruções anteriores.

## Manuseamento do forno

### FUNCIONAMENTO MANUAL

- Após acertar a hora do relógio, o seu forno está pronto para cozinhar. Selecione uma função de cozinhado e uma temperatura.
- Poderá verificar que o símbolo  se ilumina durante o cozinhado para indicar a transmissão de calor ao alimento. Este símbolo apaga-se quando é atingida a temperatura selecionada.
- Para desligar o forno, coloque os comandos na posição ①.

**INFORMAÇÃO**



Quando inicia um cozinhado, o forno mostra o tempo necessário para o cozinhado.

**NOTA**

Com a função Avisador, o forno não se desligará quando terminar o tempo programado.



### FUNCIONAMENTO DO TEMPORIZADOR DO FORNO

#### Programação do Avisador

1. Prima  $\ominus$  ou  $\oplus$  até que o símbolo  fique intermitente no visor e prima . No visor será exibida a indicação 00:00.
2. Selecione o tempo, após o qual pretende que o relógio avise, tocando em  $\ominus$  ou  $\oplus$ . Ouvirá

**NOTA**

Com a função Avisador, o tempo restante será permanentemente exibido no visor. Com esta função ativada, não é possível visualizar a hora nem o tempo total programado para o cozinhado.

- 2 beeps seguidos como confirmação e será exibida a contagem decrescente do tempo definido. O símbolo  piscará lentamente.
3. Quando terminar o tempo, será emitido um sinal acústico durante 90 segundos e o símbolo  piscará mais rapidamente.
4. Prima qualquer tecla para parar o sinal sonoro, nesse momento o símbolo  apagar-se-á.

Caso pretenda alterar o tempo do avisador, siga novamente os passos descritos. Ao aceder ao temporizador, será exibido o tempo restante atual, que poderá ser alterado.

## Programação da Duração do Cozinhado

1. Prima  $\ominus$  ou  $\oplus$  até que o símbolo  $\text{I} \rightarrow \text{I}$  fique intermitente no visor e prima  $\text{OK}$ . No visor será exibida a indicação 00:00.
2. Selecione o tempo, após o qual pretende que o relógio avise, tocando em  $\ominus$  ou  $\oplus$ . Ouvirá 2 beeps seguidos como confirmação e será exibida a contagem decrescente do tempo definido. O símbolo  $\text{I} \rightarrow \text{I}$  piscará lentamente.
3. Selecione uma função e uma temperatura de cozinhado através dos comandos do forno.
4. Decorrida a duração do cozinhado, o forno desligar-se-á, soar um sinal sonoro e o símbolo  $\text{I} \rightarrow \text{I}$  piscará mais depressa.
5. Prima qualquer tecla para parar o sinal sonoro e apagar o símbolo  $\text{I} \rightarrow \text{I}$ , ligando de novo o forno.
6. Coloque os comandos na posição ① para desligar o forno.

Pode alterar o tempo de cozinhado restante a qualquer momento, bastando para tal premir  $\ominus$  ou  $\oplus$  até que o símbolo  $\text{I} \rightarrow \text{I}$  comece a piscar rapidamente. De seguida, prima  $\text{OK}$  para alterar o tempo.



### NOTA

Com a função Duração de cozinhado, o tempo restante será permanentemente exibido no visor. Com esta função ativada, não é possível visualizar a hora atual no visor.

## Programação da Hora de Finalização do Cozinhado

1. Prima  $\ominus$  ou  $\oplus$  até que o símbolo  $\text{I} \rightarrow \text{I}$  fique intermitente no visor e prima  $\text{OK}$ . No visor é apresentada a hora atual.
2. Selecione o tempo, após o qual pretende que o relógio avise, tocando em  $\ominus$  ou  $\oplus$ . Ouvirá 2 beeps seguidos como confirmação e será exibida a contagem decrescente do

tempo definido. O símbolo  $\text{I} \rightarrow \text{I}$  piscará lentamente.

3. Selecione uma função e uma temperatura de cozinhado.
4. Assim que for atingida a hora de finalização programada, o forno desligar-se-á, será emitido um sinal sonoro e o símbolo  $\rightarrow \text{I}$  piscará mais depressa.
5. Prima qualquer sensor para parar o sinal sonoro e apagar o símbolo  $\rightarrow \text{I}$ , ligando de novo o forno.
6. Coloque os comandos na posição ① para desligar o forno.

Pode alterar o tempo de cozinhado restante a qualquer momento, bastando para tal premir  $\ominus$  ou  $\oplus$  até que o símbolo  $\rightarrow \text{I}$  comece a piscar rapidamente. De seguida, prima  $\text{OK}$  para alterar o tempo.

## Programação da Duração e Finalização do Cozinhado

1. Prima  $\ominus$  ou  $\oplus$  até que o símbolo  $\text{I} \rightarrow \text{I}$  fique intermitente no visor e prima  $\text{OK}$ . No visor será exibida a indicação 00:00.
2. Selecione a duração do cozinhado, tocando em  $\ominus$  ou  $\oplus$ . Posteriormente, soarão 2 beeps seguidos e será exibido o tempo restante no visor e o símbolo  $\text{I} \rightarrow \text{I}$  piscará lentamente.
3. Prima  $\ominus$  ou  $\oplus$  até que o símbolo  $\rightarrow \text{I}$  fique intermitente no visor e prima  $\text{OK}$ . No visor é apresentada a hora prevista de finalização.
4. Ajuste a hora de finalização do cozinhado, premindo  $\ominus$  ou  $\oplus$ . Posteriormente soarão 2 beeps seguidos, será mostrada a hora atual no visor.
5. Selecione uma função e uma temperatura de cozinhado. O forno permanecerá desligado e com os símbolos  $\text{I} \rightarrow \text{I}$  e  $\rightarrow \text{I}$  iluminados. O seu forno está programado.
6. Quando for alcançada a hora de início do cozinhado, o forno entrará em funciona-

mento e o cozinhado decorrerá durante o tempo selecionado.

7. Durante o cozinhado será exibido o tempo de cozinhado restante e o símbolo  $\text{I} \rightarrow \text{I}$  piscará lentamente.
8. Assim que for atingida a hora de finalização programada, o forno desligar-se-á, será emitido um sinal sonoro e o símbolo  $\text{I} \rightarrow \text{I}$  piscará mais depressa.

9. Prima qualquer sensor para parar o sinal sonoro e apagar o símbolo  $\text{I} \rightarrow \text{I}$ , ligando de novo o forno.
10. Coloque os comandos na posição ① para desligar o forno.

Pode alterar o tempo de cozinhado restante a qualquer momento, bastando para tal premir  $\ominus$  ou  $\oplus$  até que o símbolo  $\text{I} \rightarrow \text{I}$  comece a piscar rapidamente. De seguida, prima  $\text{OK}$  para alterar o tempo.

## Funções de segurança

### BLOQUEIO DE SEGURANÇA PARA CRIANÇAS

Esta função pode ser selecionada a qualquer momento durante a utilização do forno.

Para ativar a função, prima a tecla  $\text{OK}$  de modo prolongado até que soe 1 sinal sonoro e o símbolo  $\text{I} \rightarrow \text{I}$  seja exibido no visor. O relógio está bloqueado.

Se o forno estiver desligado e a segurança para crianças estiver ativa, o forno não cozinhará mesmo que selecione uma função de cozinhado.

Caso ative esta função enquanto estiver a utilizar o forno, apenas bloqueará a manipulação do relógio electrónico.

Para desativar a função, prima a tecla  $\text{OK}$  de modo prolongado até que soe 1 sinal sonoro.

## Função Teka Hydroclean®

Esta função facilita a limpeza de gordura e restos de sujidade que tenham aderido às paredes do forno.

Para facilitar a limpeza, evite a acumulação de sujidade. Limpe frequentemente o forno.

### PROGRAMAR A FUNÇÃO TEKA HYDROCLEAN®



#### ATENÇÃO

Não verta água no interior do forno enquanto este ainda estiver quente, pois poderá danificar o esmalte do mesmo.

Realize sempre o ciclo com o forno frio. Se o procedimento for efetuado com o forno demasiado quente, poderá haver alterações no resultado e poderá danificar o esmalte.

Retire previamente os tabuleiros e todos os acessórios do interior do forno, incluindo os suportes dos tabuleiros ou as guias telescópicas. **Para tal, siga as instruções presentes no manual de instalação e manutenção fornecido com o forno.**

1. Com o forno frio, coloque um pano estendido na base do forno.

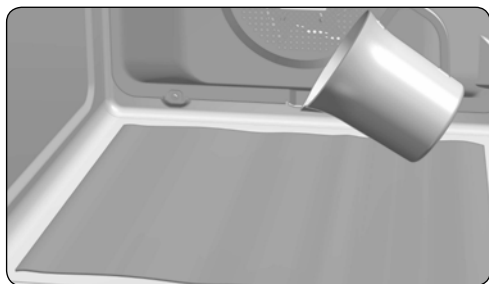

2. Verta lentamente 200 ml de água na parte inferior da cavidade do forno.



### INFORMACIÓN

Para melhores resultados, adicione uma colher pequena de detergente suave para a loiça no copo de água antes de o verter no pano.

3. Rode o seletor de funções para a posição .

4. De seguida, ouvirá um sinal sonoro de confirmação do início da função Teka Hydroclean®, o símbolo  piscará lentamente e será exibido no visor o tempo restante até à finalização da função.



### IMPORTANTE

Não é possível alterar a duração desta função. Para finalizar antes do tempo estabelecido, rode o seletor de funções para a posição .



5. Assim que for atingida a hora de finalização, o forno desligar-se-á, será emitido um sinal sonoro e o símbolo  piscará rapidamente.



### IMPORTANTE

Não abra a porta do forno até que a função Hydroclean® finalize.

A fase de arrefecimento é necessária para o correto funcionamento da função.

6. Prima qualquer tecla com o dedo para parar o sinal sonoro e apagar o símbolo .
7. Coloque o seletor de funções na posição .
8. O forno está pronto para retirar os restos de sujidade e a restante água com o pano.

A função Hydroclean® é realizada a baixa temperatura. No entanto, o tempo de arrefecimento pode variar de acordo com a temperatura ambiente.



### ATENÇÃO

Antes de tocar diretamente na superfície interior do forno, certifique-se de que este se encontra a uma temperatura adequada.

Se após a realização da função Hydroclean® for necessária uma limpeza mais profunda, utilize detergentes neutros e esponjas não abrasivas.



### IMPORTANTE

O esmalte Teka Hydroclean está concebido para ser limpo através da utilização do ciclo de limpeza automático que o forno incorpora. Outros métodos de limpeza podem danificar o esmalte. O uso de produtos anti-calcário pode afectar seriamente as propriedades do esmalte.

Não é recomendável o uso da máquina de lavar loiça para a limpeza dos tabuleiros com esmalte Teka Hydroclean. Caso seja necessária uma limpeza em profundidade, utilize detergentes suaves.

Alguns alimentos como o tomate, o vinagre, assados no sal, etc., podem fazer com que o aspecto da superfície de esmalte se altere. Isto é normal.



## Description of the oven

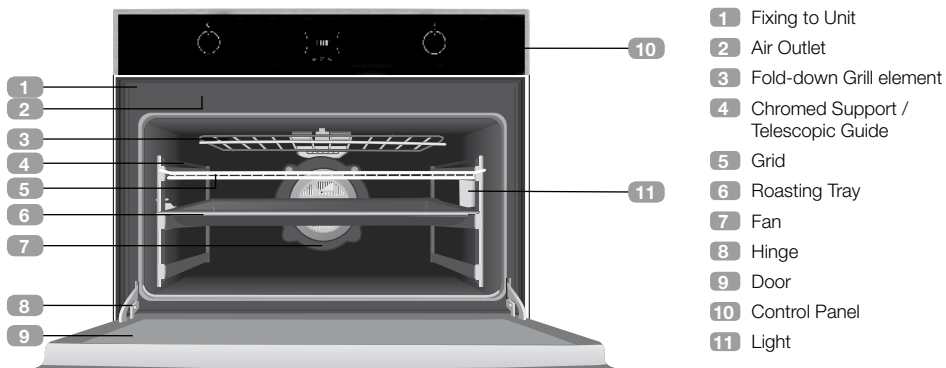

## Control panel



- 1 Electronic clock
- 2 Function selector
- 3 Temperature selector

# Function selector symbols



HLF 840 Model



## Oven functions



### INFORMATION

For a description of how to use each of the features, see the cooking guide that comes with your oven.



### SWITCH OFF OVEN



### CONVENTIONAL

It is used for sponges and cakes where the heat received must be uniform to achieve a spongy texture.



### CONVENTIONAL WITH FAN

Appropriate for roasts and cakes. The fan spreads the heat uniformly inside the oven.



### GRILL AND LOWER ELEMENT

Special for roasts. It can be used for any piece, whatever its size.



### MAXIGRILL

Allows greater surfaces to be prepared, than with the grill, together with higher power reducing the time required for browning of the food.



### GRILL

For preparing dishes with superficial roasting. It allows the outer layer to be browned without affecting the inside of the food. Ideal for flat food, such as steaks, ribs, fish, toast.



### LOWER ELEMENT

Heats only from beneath. Suitable for heating dishes and raising pastry and similar.



### PIZZA

Special for cooking pizzas, pastry and fruit cakes.



### TURBO

The fan distributes the heat produced by an element located at the rear of the oven. Due to the uniform heat distribution, it allows roasting and baking to take place at two heights at the same time.



### DEFROSTING

This function uses a two-level hot air system. LO is for fish, cakes, pastries and bread. HI (higher temperature inside the oven) is for meats in general.



### TEKA HYDROCLEAN® CLEANING FUNCTION

After using this cleaning cycle, any traces of grease or dirt that were stuck to the walls of the oven can easily be wiped clean with a damp cloth.



### NOTE

The light remains on when performing any cooking function, except when cleaning.



### CAUTION

While using the Grill or MaxiGrill, the door must be kept closed.

## Electronic clock/timer description

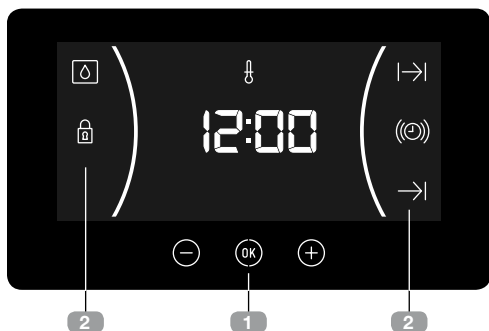

### 1 KEYS

⊖, OK and ⊕: Enable you to programme the electronic clock/timer functions.

OK: For models with electronic temperature control, press this button to see the temperature during cooking.

### 2 SYMBOLS

#### Clock Settings

⌚ **AVISADOR:** Lights up when the clock/timer is selected. Generates an acoustic signal when the time is up. The oven does not turn off at the end of the timer period. This function can also be used while the oven is cooking.

⌚ and → **PROGRAMMING:** Light up to indicate that the oven is programmed (cooking time, stop time or total).

- ⌚ **Cooking Time:** This function allows you to programme the cooking time, after which the oven will turn off automatically.
- **Cooking Stop Time:** This setting allows you to programme the time for cooking to stop, after which the oven will turn off automatically.
- ⌚ and → **Cooking Time and Cooking Stop Time:** This setting allows you to programme the cooking time and cooking stop time. The oven switches on automatically at the set time and operates for the selected cooking time (Cooking Time). It then

switches off automatically at the indicated time (Cooking Stop Time).

🔒 **CLOCK/TIMER LOCK:** Indicates that the touch keys for the clock/timer are locked, preventing modifications by small children.

#### Other functions

🔥 **HEATING:** Indicates that the oven is transmitting heat to the food.

🧼 **HYDROCLEAN:** Lights up while the Teka Hydroclean® function is in progress.



#### WARNING

The sensitivity of the touch keys adapts continually to environmental conditions. Make sure the surface of the control panel is clean and free of obstacles when plugging in the oven.

If the clock does not respond correctly when you touch the keys, unplug the oven for a few seconds and then plug it in again. Doing this causes the sensors to adjust automatically so that they will react once more to fingertip control.

#### SETTING THE TIME

- To set the time on the oven, the function and temperature dials must be in the ① position.
- When you plug in the oven, you will see the clock flashing 12:00.
- Touch ⊖ or ⊕ to adjust the hours and then the minutes. You will hear a double beep confirming the time is set.
- If you wish to modify the time, touch ⊖ or ⊕ until the time starts flashing. Touch OK and follow the instructions in the previous point.



### NOTE

The clock light has a night mode so the display light will dim between 00:00 and 6:00 hours.



### WARNING



In the event of a power failure, your electronic clock/timer settings will be erased.

If this happens, turn the function and temperature dials to the  position.

The indication 12:00 will show, and you will then be able to set the time as described above.

## Oven use

### MANUAL OPERATION

- After setting the clock, the oven is ready for use. Select a cooking function and temperature.
- You will notice that the  symbol lights up during cooking to indicate that heat is being transmitted to the food. This symbol disappears when the selected temperature has been reached.
- Set the controls to  to turn off the oven.









### INFORMATION

When you start cooking, your oven will show the time the oven has been cooking.

### OVEN TIMER OPERATION

#### Programming the Buzzer

1. Touch  or  until the  symbol on the display starts flashing, then press . The indication '00:00' will appear on the display.
2. Select the time after which you want the alarm to sound by pressing  or . You will hear 2 beeps to confirm that the time has

been set and the clock will start counting down from the selected time. The  symbol will flash slowly.

3. Once the time has expired, an acoustic signal will sound for 90 seconds and the  symbol will flash quickly.



### NOTE

With the Buzzer function, the oven will not turn off when the time expires.

4. Touch any key to stop the alarm. The  symbol will then disappear.

If you wish to modify the time on the buzzer, repeat the steps shown. Upon entering the timer control, the time currently remaining will appear, which you will be able to adjust.



### NOTE

With the Buzzer function, the remaining time will show permanently on the display. With this programmed function, it is not possible to view the time or the total programmed cooking time.

## Programming Cooking Time

1. Touch  $\ominus$  or  $\oplus$  until the  $\text{I} \rightarrow \text{I}$  symbol on the display starts flashing, then press  $\text{OK}$ . The indication '00:00' will appear on the display.
2. Select the time after which you want the alarm to sound by pressing  $\ominus$  or  $\oplus$ . You will hear 2 beeps to confirm that the time has been set and the clock will start counting down from the selected time. The  $\text{I} \rightarrow \text{I}$  symbol will flash slowly.
3. Select a function and a cooking temperature using the oven commands.
4. Once the cooking time is up, the oven will turn off, an alarm will sound and the  $\text{I} \rightarrow \text{I}$  symbol will flash quickly.
5. Touch any key to stop the alarm and turn off the  $\text{I} \rightarrow \text{I}$  symbol. The oven will switch on again.
6. Set the controls to the  $\text{I}$  position to turn off the oven.

You can change the remaining cooking time at any time by touching  $\ominus$  or  $\oplus$  until the  $\text{I} \rightarrow \text{I}$  symbol starts to flash quickly. Now press  $\text{OK}$  to change the time.



### NOTE

With the Cooking Time function, the remaining time will show permanently on the display. You cannot see the current time on the display when this function is set.

## Programming the Cooking Stop Time



1. Touch  $\ominus$  or  $\oplus$  until the  $\text{I} \rightarrow \text{I}$  symbol on the display starts to flash and press  $\text{OK}$ . You will see the current time on the timer display.
2. Select the time after which you want the alarm to sound by pressing  $\ominus$  or  $\oplus$ . You will hear 2 beeps to confirm that the time has been set and the clock will start counting down from the selected time. The  $\text{I} \rightarrow \text{I}$  symbol will flash slowly.

3. Select a cooking function and temperature.
4. When the cycle is finished, the oven will turn itself off, a buzzer will sound and  $\text{I} \rightarrow \text{I}$  symbol will flash quickly.
5. Touch any sensor to stop the alarm and to turn off the  $\text{I} \rightarrow \text{I}$  symbol. The oven will switch on again.
6. Set the controls to the  $\text{I}$  position to turn off the oven.





You can change the remaining cooking time at any time by touching  $\ominus$  or  $\oplus$  until the  $\text{I} \rightarrow \text{I}$  symbol starts to flash quickly. Now press  $\text{OK}$  to change the time.

## Programming Cooking Time and Cooking Stop Time

1. Touch  $\ominus$  or  $\oplus$  until the  $\text{I} \rightarrow \text{I}$  symbol on the display starts flashing, then press  $\text{OK}$ . The indication '00:00' will appear on the display.
2. Select the cooking time by touching  $\ominus$  or  $\oplus$ . Next, a double beep will sound, the remaining time will appear on the display and the  $\text{I} \rightarrow \text{I}$  symbol will flash slowly.
3. Touch  $\ominus$  or  $\oplus$  until the  $\text{I} \rightarrow \text{I}$  symbol on the display starts flashing, then press  $\text{OK}$ . You will see the expected completion time on the timer display.
4. Select the cooking end time by touching  $\ominus$  or  $\oplus$ . Next, a double beep will sound and the current time will be displayed on the display.
5. Select a cooking function and temperature. The oven will remain disconnected with the  $\text{I} \rightarrow \text{I}$  and  $\text{I} \rightarrow \text{I}$  symbols lit up. The oven is now programmed.
6. When it is time to start cooking, the oven will turn on and will operate for the programmed cooking time.
7. While cooking, the cooking time remaining will be displayed and the  $\text{I} \rightarrow \text{I}$  symbol will flash slowly.

- When the cooking time is up, the oven will turn off, a buzzer will sound, and the  symbol will flash quickly.
- Touch any sensor to stop the buzzer and turn off the  symbol. The oven will switch on again.

- Set the controls to the  position to turn off the oven.

You can change the remaining cooking time at any time by touching  or  until the  symbol starts to flash quickly. Now press  to change the time.



## Safety instructions

---

### SAFETY CHILD LOCK

---

This function can be selected at any time while using the oven.

To activate the function, touch and hold  key for several seconds until you hear a beep and the  symbol appears on the display. The clock/timer is locked.

If the oven is off and you activate the child safety function, the oven will not work even if a cooking function is selected.

If this function is activated while you are cooking, it will only lock the electronic clock/timer settings.

To disable the function, press  key for several seconds until you hear a beep.

## Teka Hydroclean® function

---

This function makes it easy to remove grease and other food debris that may have stuck to the sides of the oven.

For easier cleaning, do not allow dirt to accumulate. Clean the oven frequently.

Always run the cycle on a cold oven. The result could be affected and the varnish damaged if it is run when the oven is too hot.

First remove the trays and all accessories from the oven interior, including the tray supports and telescopic guide rails.

### PROGRAMMING THE TEKA HYDROCLEAN® FUNCTION

---



#### WARNING

Do not pour water into a hot oven as this can damage the enamel of the oven.

**To do this, follow the instructions in the installation and maintenance guide accompanying the oven.**

- With the oven cold, spread a cloth out on the bottom of the oven

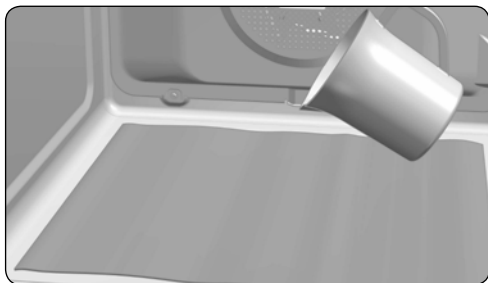



2. Gently pour 200 ml of water into the bottom of the oven cavity.



### INFORMATION

For best results, add a teaspoon of mild washing up detergent to the glass of water before pouring onto the cloth.

3. Turn the control dial to the  position.
4. You will hear a beep indicating that the Teka Hydroclean® cycle has started. The  symbol will flash slowly and the time remaining to complete the cycle will appear on the display.



### IMPORTANT

The duration of this cycle cannot be changed. To stop the cycle before it is finished, turn the control dial to the  position.



5. When the cycle is finished, the oven will turn itself off, an alarm will sound and the  symbol will flash quickly.



### IMPORTANT

Do not open the oven door until the Hydroclean® function is complete.

The cooling cycle is necessary for the function to work properly.

6. Touch any sensor with your fingertip to stop the alarm and turn off the  symbol.
7. Turn the control dial to the  position.
8. Any traces of dirt and excess water can now be removed from the oven with the damp cloth.

The Hydroclean® function takes place at a low temperature. However, cooling times can vary depending on the room temperature.



### WARNING

Before touching the inside surface of the oven, make sure that it has cooled properly.

If a deeper clean is required after using the Hydroclean® function, use neutral detergents and non-abrasive sponges.



### IMPORTANT

Teka Hydroclean enamel has been designed to be cleaned using the oven's automatic cleaning programme and other cleaning methods can damage it. Anti-limescale products in particular can seriously damage the enamel's properties.

Teka Hydroclean enamelled oven trays should not be cleaned in the dishwasher. If deep cleaning is needed, use a gentle detergent.

Some foods such as tomato, vinegar or saltcooked roasts, can make the enamel's surface appear to change; this is normal.

## Description du four

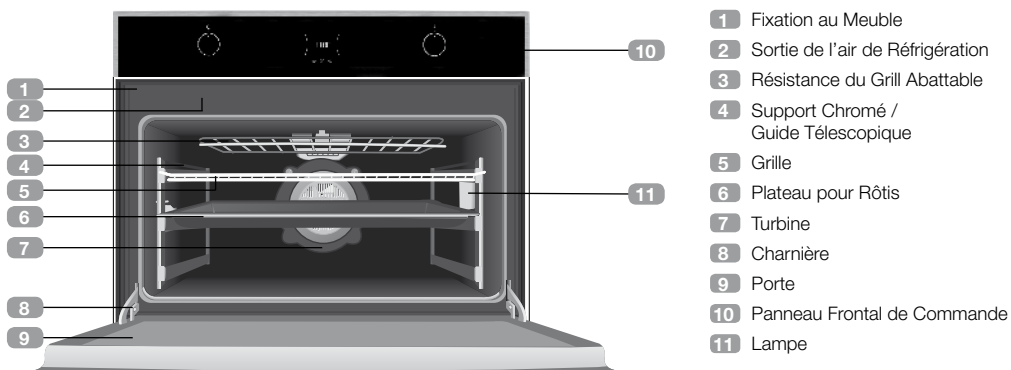

## Panneau frontal des commandes





# Symboles du sélecteur de fonctions



Modèle HLF 840



## Fonctions du four



### INFORMATION

Consultez le guide de cuisson fourni avec votre four pour connaître l'utilisation détaillée de chacune des fonctions.



### ARRÊT DU FOUR



### CONVENTIONNEL

Utiliser pour les gâteaux et les tartes qui doivent recevoir une chaleur uniforme et pour obtenir une texture moelleuse.



### CONVENTIONNEL AVEC TURBINE

Recommandé pour les rôtis et la pâtisserie. Le ventilateur répartit la chaleur de façon uniforme à l'intérieur du four.



### GRILL ET RÉSISTANCE INFÉRIEURE

Spécial pour les rôtis. Peut être utilisé pour toutes sortes de morceaux, indépendamment de leur volume.



### MAXIGRILL

Permet de gratiner des surfaces plus grandes qu'avec le Grill avec une puissance pour gratiner supérieure, qui permet ainsi de dorer l'aliment de façon plus rapide.



### GRILL

Pour gratiner et rôtir superficiellement. Permet de dorer la couche extérieure sans affecter l'intérieur de l'aliment. Indiqué pour les morceaux plats tels que les beefsteaks, les côtelettes, les poissons, les toasts.



### RÉSISTANCE INFÉRIEURE

La chaleur provient seulement de la partie inférieure. Approprié pour réchauffer des plats ou faire lever des pâtes pour pâtisseries et analogues.



### PIZZA

Spécial pour la cuisson des pizzas, pâtés en croûte et tartes avec des fruits.



### TURBO

La turbine répartit la chaleur qui provient d'une résistance située à la partie arrière du four. Grâce à l'uniformité de la chaleur produite, on peut cuisiner à 2 hauteurs en même temps.



### DÉCONGELER

Cette fonction est réalisée grâce à un système d'air chaud sur 2 niveaux. Niveau LO pour les poissons, les pâtisseries et le pain. Niveau HI (avec une température plus élevée à l'intérieur du four) pour les viandes en général.



### FONCTION DE NETTOYAGE TEKA HYDROCLEAN®

Après réalisation de ce cycle de nettoyage, la graisse et les traces de saleté collées aux parois du four peuvent être retirées sans effort à l'aide d'un chiffon humide.



### REMARQUE

La lumière reste allumée pendant toutes les fonctions de cuisson. En revanche, celle-ci est éteinte pendant le processus de nettoyage.



### ATTENTION

Quand on utilise la fonction Grill ou MaxiGrill, la porte doit rester fermée.

# Description de l'horloge électronique

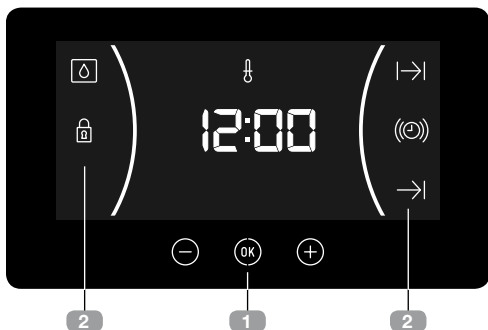

## 1 TOUCHES

⊖, OK et ⊕ : Permettent de programmer les fonctions de l'horloge électronique.

OK : Dans les modèles à régulation électronique de la température, appuyez sur cette touche pour voir la température pendant la cuisson.

## 2 SYMBOLES

### Fonctions de l'horloge

🔔 **AVERTISSEUR** : Allumé lorsque la fonction de l'avertisseur de l'horloge est sélectionnée. Il émet un signal sonore lorsque la durée programmée est écoulée. Le four ne s'éteint pas à la fin de la durée programmée. Cette fonction peut également être utilisée en cours de cuisson.

⏸ et ⏹ **PROGRAMMATION** : Allumé pour indiquer que le four a été programmé (durée, fin ou les deux).

- ⏸ **Durée de cuisson** : Permet de régler le temps de cuisson. Le four s'éteint automatiquement au terme de la durée sélectionnée.
- ⏹ **Heure de fin de cuisson** : Permet de régler le temps de cuisson jusqu'à une certaine heure. Lorsque l'heure sélectionnée est atteinte, le four s'éteint automatiquement.
- ⏸ et ⏹ **durée et fin de cuisson** : Permet de programmer la durée et l'heure de fin de cuisson. Le four se met en marche automatiquement afin que celui-ci fonctionne pendant le temps de cuisson sélectionné (durée). Il s'éteint automatiquement à l'heure indiquée (fin de cuisson).

🔒 **VERROUILLAGE DE L'HORLOGE** : Il indique que les touches tactiles de l'horloge sont verrouillées afin d'éviter que les enfants en bas âge ne puissent les utiliser.

### Fonctions supplémentaires

🔥 **CHAUFFAGE** : Indique que le four transmet actuellement de la chaleur à l'aliment.

🧼 **HYDROCLEAN** : Allumé pendant la fonction de nettoyage Teka Hydroclean®.



### MISE EN GARDE

La sensibilité des touches tactiles s'adapte aux conditions ambiantes en permanence. Veillez à ce que la surface du panneau de commandes frontal soit propre et libre de tout obstacle lorsque vous branchez le four au secteur électrique.

Il est nécessaire de débrancher le four du secteur électrique et de le rebrancher après un court instant si l'horloge ne répond pas correctement lorsque vous appuyez sur les touches. Ce procédé permet de régler automatiquement les commandes tactiles qui répondront de nouveau lorsque vous les toucherez avec le doigt.

### RÉGLAGE DE L'HEURE

- Pour mettre l'heure sur le four, les commandes du sélectionneur de fonctions et de température doivent être en position ①.
- Lorsque vous branchez le four, l'indication 12:00 se met à clignoter sur l'horloge.
- Appuyez sur ⊖ ou ⊕ pour régler l'heure puis les minutes. 2 bips sonores consécutifs retentissent alors en guise de confirmation de la sélection de l'heure.
- Si vous souhaitez modifier l'heure, appuyez sur ⊖ ou ⊕ jusqu'à ce que l'heure apparaisse en clignotant. Appuyez sur OK et suivez les mêmes étapes décrites ci-dessus.

**REMARQUE**

L'horloge est pourvue du mode éclairage nocturne, de façon à réduire l'intensité lumineuse de l'écran entre minuit et 6 heures.

**MISE EN GARDE**

En cas de coupure de courant, toute la programmation de l'horloge électronique est annulée.

Le cas échéant, tournez les commandes du sélectionneur de fonctions et de température en position ①.

L'indication 12:00 apparaîtra et, ensuite, vous pourrez mettre l'horloge à l'heure en suivant les instructions précédentes.

## Fonctionnement du four

### FONCTIONNEMENT MANUEL







- Une fois l'horloge réglée, votre four est prêt à fonctionner. Sélectionnez une fonction de cuisson et une température.
- Vous remarquerez que le symbole  s'allume durant la cuisson, indiquant ainsi que la chaleur est transmise à l'aliment. Ce symbole s'éteint lorsque la température sélectionnée est atteinte.
- Pour éteindre le four, placez les commandes sur la position ①.

**INFORMATION**

Lorsque vous lancez une cuisson, votre four affichera le temps de cuisson effectué par votre four.

### FONCTIONNEMENT MINUTERIE DU FOUR

#### Programmation de l'avertisseur

1. Appuyez sur  ou  jusqu'à ce que le symbole  se mette à clignoter sur l'écran et appuyez sur . L'écran affiche alors l'indication 00:00.
2. Sélectionnez le temps après lequel vous souhaitez que l'horloge sonne en appuyant sur  ou . 2 bips sonores consécutifs

sont alors émis à titre de confirmation et le compte à rebours s'affiche sur l'écran. Le symbole  se met à clignoter lentement.

3. Une fois terminé, un signal sonore retentit pendant 90 secondes et le symbole  se met à clignoter rapidement.

**REMARQUE**

Le four ne s'éteint pas au terme du temps programmé lorsque la fonction Avertisseur est activée.

4. Appuyez sur n'importe quelle touche pour couper le signal sonore. Le symbole  s'éteint.

Pour modifier la durée de l'avertisseur, effectuez à nouveau les étapes indiquées. À l'affichage du minuteur, apparaît le temps restant actuel que vous pouvez modifier.

**REMARQUE**

Avec la fonction Avertisseur, le temps restant s'affiche sur l'écran de manière permanente. Lorsque cette fonction est programmée, il n'est pas possible de visualiser l'heure ni la durée de cuisson totale programmée.

## Programmation de la durée de cuisson

1. Appuyez sur  $\ominus$  ou  $\oplus$  jusqu'à ce que le symbole  $\rightarrow$  se mette à clignoter sur l'écran et appuyez sur  $\text{OK}$ . L'écran affiche alors l'indication 00:00.
2. Sélectionnez le temps après lequel vous souhaitez que l'horloge sonne en appuyant sur  $\ominus$  ou  $\oplus$ . 2 bips sonores consécutifs sont alors émis à titre de confirmation et le compte à rebours s'affiche sur l'écran. Le symbole  $\rightarrow$  se met à clignoter lentement.
3. Sélectionnez une fonction et une température de cuisson au moyen des commandes du four.
4. Une fois la durée de cuisson écoulée, le four s'éteint, un signal sonore retentit et le symbole  $\rightarrow$  se met à clignoter rapidement.
5. Appuyez sur n'importe quelle touche pour couper le signal sonore et éteindre le symbole  $\rightarrow$ . Le four se remet alors sous tension.
6. Placez les commandes sur la position ① pour éteindre le four.

Vous pouvez modifier à tout moment le temps de cuisson restant en appuyant sur  $\ominus$  ou  $\oplus$  jusqu'à ce que le symbole  $\rightarrow$  se mette à clignoter rapidement. Ensuite, appuyez sur  $\text{OK}$  pour modifier la durée.



### REMARQUE

Avec la fonction Avertisseur, le temps restant s'affiche sur l'écran de manière permanente. Lorsque cette fonction est programmée, il n'est pas possible de visualiser l'heure ni la durée de cuisson totale programmée.

## Programmation de l'heure de fin de cuisson

1. Appuyez sur  $\ominus$  ou  $\oplus$  jusqu'à ce que le symbole  $\rightarrow$  se mette à clignoter sur l'écran et appuyez sur  $\text{OK}$ . Sur l'écran, vous verrez l'heure actuelle.
2. Sélectionnez le temps après lequel vous souhaitez que l'horloge sonne en appuyant

sur  $\ominus$  ou  $\oplus$ . 2 bips sonores consécutifs sont alors émis à titre de confirmation et le compte à rebours s'affiche sur l'écran. Le symbole  $\rightarrow$  se met à clignoter lentement.

3. Sélectionnez une fonction et une température de cuisson.
4. Une fois la durée de cuisson écoulée, le four s'éteint, un signal sonore retentit et le symbole  $\rightarrow$  se met à clignoter rapidement.
5. Appuyez sur n'importe quelle touche pour couper le signal sonore et éteindre le symbole  $\rightarrow$ . Le four se remet alors sous tension.
6. Placez les commandes sur la position ① pour éteindre le four.

Vous pouvez modifier à tout moment le temps de cuisson restant en appuyant sur  $\ominus$  ou  $\oplus$  jusqu'à ce que le symbole  $\rightarrow$  se mette à clignoter rapidement. Ensuite, appuyez sur  $\text{OK}$  pour modifier la durée.

## Programmation de la durée et fin de cuisson

1. Appuyez sur  $\ominus$  ou  $\oplus$  jusqu'à ce que le symbole  $\rightarrow$  clignote sur l'écran et appuyez sur  $\text{OK}$ . L'écran affiche alors l'indication 00:00.
2. Sélectionnez la durée de cuisson en appuyant sur  $\ominus$  ou  $\oplus$ . 2 bips consécutifs sont alors émis, le temps restant s'affiche sur l'écran et le symbole  $\rightarrow$  se met à clignoter lentement.
3. Appuyez sur  $\ominus$  ou  $\oplus$  jusqu'à ce que le symbole  $\rightarrow$  se mette à clignoter sur l'écran et appuyez sur  $\text{OK}$ . Sur l'écran, vous verrez l'heure de fin prévue.
4. Réglez l'heure de fin de cuisson, en appuyant sur  $\ominus$  ou  $\oplus$ . 2 bips sonores consécutifs sont alors émis et l'heure actuelle s'affiche à l'écran.
5. Sélectionnez une fonction et une température de cuisson. Le four restera éteint et les symboles  $\rightarrow$  et  $\rightarrow$  allumés. Votre four est programmé.

6. À l'heure de début de cuisson programmée, le four se met en marche et la cuisson s'effectue pendant la durée sélectionnée.
  7. Pendant la cuisson, le temps de cuisson restant s'affiche à l'écran et le symbole  $\rightarrow$  clignote lentement.
  8. À l'heure programmée pour la fin de cuisson, le four s'éteint, un signal sonore retentit et le symbole  $\rightarrow$  se met à clignoter rapidement.
  9. Appuyez sur n'importe quelle commande tactile pour couper le signal sonore et éteindre le symbole  $\rightarrow$ . Le four se remet alors sous tension.
  10. Placez les commandes sur la position ① pour éteindre le four.
- Vous pouvez modifier à tout moment le temps de cuisson restant en appuyant sur  $\ominus$  ou  $\oplus$  jusqu'à ce que le symbole  $\rightarrow$  se mette à clignoter rapidement. Ensuite, appuyez sur  $\text{OK}$  pour modifier la durée.

## Fonctions de sécurité

### VERROUILLAGE DE SÉCURITÉ POUR LES ENFANTS

Cette fonction peut être sélectionnée à tout moment pendant l'utilisation du four.

Pour activer la fonction, appuyez de façon prolongée le touch  $\text{OK}$  jusqu'à ce qu'un bip sonore retentisse et que le symbole  $\text{A}$  s'affiche à l'écran. Ce message indique que l'horloge est verrouillée.

Si la fonction de sécurité enfants est activée lorsque le four est éteint, l'appareil ne fonctionne pas même si une fonction de cuisson est sélectionnée.

Si cette fonction est activée pendant que vous cuisinez avec le four, seule la manipulation de l'horloge électronique sera verrouillée.

Pour désactiver la fonction, maintenez le touch  $\text{OK}$  enfoncée jusqu'à ce qu'un bip sonore retentisse.

## Fonction Teka Hydroclean®

Cette fonction facilite le nettoyage des traces de graisse et de saleté pouvant rester collées aux parois du four.

Pour un nettoyage plus efficace, évitez que la saleté ne s'accumule. Nettoyez régulièrement le four.

### PROGRAMMER LA FONCTION TEKA HYDROCLEAN®



#### MISE EN GARDE

Ne versez pas d'eau à l'intérieur du four chaud : cette opération peut endommager l'émail de votre four.

Effectuez systématiquement le cycle de nettoyage lorsque le four est froid. Si le cycle est lancé avec un four trop chaud, il est possible que le résultat ne soit pas celui attendu en plus d'affecter l'émail.

Retirez préalablement les plaques et tous les accessoires présents à l'intérieur du four, y compris les supports de plaques ou les rails télescopiques.

**Pour ce faire, suivez les instructions figurant dans le manuel d'installation et d'entretien fourni avec votre four.**

1. Lorsque le four est froid, placez un chiffon au fond de celui-ci.

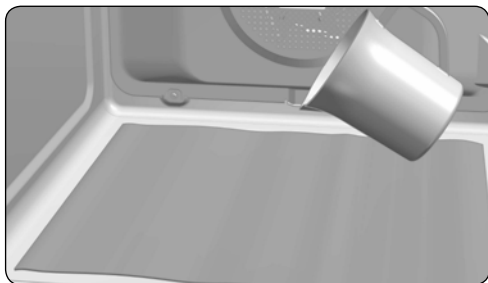



2. Versez lentement 200 ml d'eau dans la cavité inférieure du four.



### INFORMATION

Pour un meilleur résultat, ajoutez une cuillère de produit nettoyant doux pour vaisselle dans le verre d'eau avant de le verser sur le chiffon.

3. Placez le sélecteur de fonctions sur la position .
4. Un signal sonore est alors émis pour confirmer la mise en marche de la fonction Teka Hydroclean®, le symbole  se met à clignoter lentement et le temps restant pour que le processus se termine s'affiche à l'écran.



### IMPORTANT

La durée de cette fonction ne peut pas être modifiée. Pour arrêter le processus avant la fin, placez le sélecteur de fonctions sur la position .



5. À l'heure de fin de cycle, le four s'éteint, un signal sonore retentit et le symbole  se met à clignoter rapidement.



### IMPORTANT

Maintenez la porte du four fermée jusqu'à la fin de la fonction Hydroclean®.

La phase de refroidissement est nécessaire au bon déroulement de cette dernière.

6. Appuyez sur n'importe quelle touche avec votre doigt pour couper le signal sonore et éteindre le symbole .
7. Placez le sélecteur de fonctions sur la position .
8. Le four est prêt pour retirer les restes de saleté et l'excès d'eau avec le chiffon.

La fonction Hydroclean® est réalisée à basse température. Les durées de refroidissement peuvent néanmoins varier en fonction de la température ambiante.



### MISE EN GARDE

Avant de toucher directement la surface intérieure du four, veillez à ce que la température soit appropriée.

Si un nettoyage en profondeur s'avère nécessaire après l'utilisation de la fonction Hydroclean®, utilisez des détergents neutres et des éponges douces non abrasives.



### IMPORTANT

L'émail Teka Hydroclean est conçu pour être nettoyé en utilisant le cycle de nettoyage automatique intégré au four. Toute autre méthode de nettoyage peut endommager l'émail. Évitez tout particulièrement l'emploi de produits anticalcaire qui peuvent altérer sérieusement les propriétés de l'émail.

L'emploi de une machine à laver est déconseillé pour le nettoyage des plaques recouvertes d'émail Teka Hydroclean. Pour un nettoyage en profondeur, faites appel à des détergents doux.

Certains aliments comme la tomate, le vinaigre, les sauces de rôti salées, etc. peuvent modifier l'aspect de la surface de l'émail. Ce phénomène est tout à fait normal.

## Backofenbeschreibung

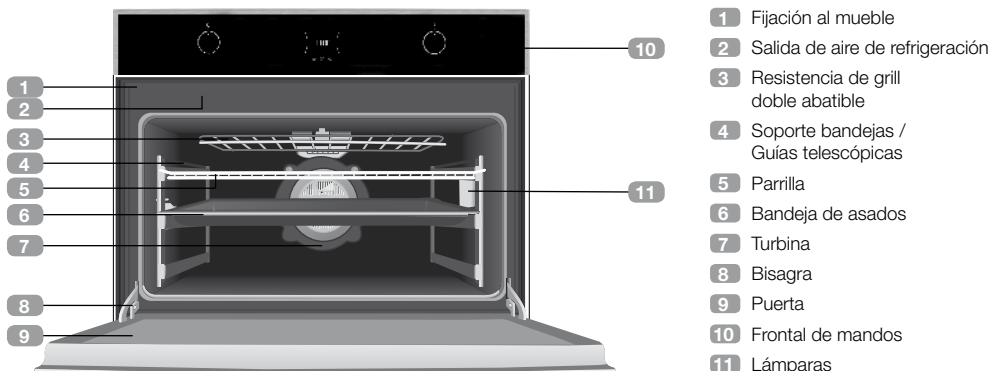

## Bedienfeld



- 1 Elektronische Schaltuhr
- 2 Funktionswahl
- 3 Temperaturregler

# Funktionswahlschaltersymbole



Modell HLF 840



## Backofenfunktionen



### HINWEIS

In der zu Ihrem Backofen gehörenden Anleitung zum Garen finden Sie eine Beschreibung der einzelnen Funktionen.



### AUSSCHALTEN DES HERDS



#### NORMAL

Verwendung für Kuchen und Tortenböden, bei denen die Wärmeeinwirkung gleichmäßig sein muß, damit diese gut aufgehen.



#### NORMAL MIT UMLUFT

Geeignet zum Braten und für Gebäck. Der Lüfter verteilt die Wärme gleichmäßig im Herd.



#### GRILL UND UNTERHITZE

Besonders geeignet zum Braten. Kann für Stücke mit beliebiger Größe eingesetzt werden.



#### MAXIGRILL

Grillen auf größerer Oberfläche und mit größerer Leistung als mit dem Grill, hierdurch erfolgt ein schnelleres Bräunen der Speisen.



#### GRILL

Gratinieren und Anbräunen. Gestattet das Anbräunen der Außenschicht, ohne das Innere der Nahrungsmittel zu beeinflussen. Geeignet für flache Stücke wie Beefsteak, Rippchen, Fisch, Toastbrot.



### ACHTUNG

Bei Benutzung der Funktionen Grill oder MaxiGrill muß die Herdtür geschlossen sein.



#### UNTERHITZE

Es wird nur von der Unterseite Wärme zugeführt. Geeignet zum Anwärmen von Tellern, zum Aufgehen von Teigmassen oder für ähnliche Anwendungen.



#### PIZZA

Ideal um Pizzas, Torten und aller Art Kuchen zu backen.



#### TURBO

Der Lüfter verteilt die von einem an der Rückseite des Herds angeordneten Heizwiderstand erzeugte Wärme. Auf Grund der erzeugten gleichmäßigen Temperaturverteilung ist ein Garen in 2 Etagen gleichzeitig möglich.



#### AUFTAUEN

Dies erfolgt durch ein zweistufiges Heißluftsystem. Stufe LO für Fisch, Gebäck und Brot. Stufe HI (höhere Temperatur im Backofen) für Fleisch allgemein.



#### TEKA HYDROCLEAN® REINIGUNGSFUNKTION

Nach Durchführung dieses Reinigungsvorgangs können Fett und Schmutzreste, die an den Backofenwänden verblieben sind, mühe-los mit einem feuchten Tuch entfernt werden.



### HINWEIS

Die Lampe bleibt während aller Garfunktionen, außer in der Reinigungsfunktion, eingeschaltet.



# Beschreibung der elektronischen Uhr



## 1 TASTEN

⊖, OK und ⊕: Ermöglichen das Programmieren der Funktionen des elektronischen Timers.

OK: Bei Modellen mit elektronischer Temperatureinstellung müssen Sie diese Taste zur Temperaturanzeige während des Garvorgangs drücken.

## 2 SYMBOLE

### Funktionen der Schaltuhr

⌚ **TIMER:** Leuchtet, wenn die Timer-Funktion gewählt wird. Nach einer gewissen Zeit erzeugt er ein akustisches Signal. Der Backofen wird nicht ausgeschaltet, wenn die Zeit abgelaufen ist. Diese Funktion kann auch genutzt werden, wenn der Backofen am Garen ist.

⌚ und ⌚ **PROGRAMMIERUNG:** Sie leuchten, um anzuzeigen, dass der Backofen programmiert ist (Dauer, Ende oder gesamt).

- ⌚ **Garzeit-Dauer:** Ermöglicht das Garen während einer gewählten Zeit. Danach schaltet sich der Backofen automatisch aus.
- ⌚ **Garzeit-Ende:** Ermöglicht das Garen bis zu einer vorab eingestellten Uhrzeit. Danach schaltet sich der Backofen automatisch aus.
- ⌚ und ⌚ **Garzeit-Dauer und Garzeit-Ende:** Ermöglicht die Einstellung der Dauer und Endzeit des Garvorgangs. Der Backofen schaltet sich automatisch für die vorab eingestellte Garzeit (Dauer) ein und schaltet sich automatisch beim Erreichen der eingestellten Zeit (Garzeit-Ende) ab.

🔒 **SCHALTUHRSPERRE:** Zeigt an, dass die Touch-Tasten der Schaltuhr gesperrt sind, um zu verhindern, dass sie von Kleinkindern manipuliert werden können.

## Sonstige Funktionen

🔥 **HEIZEN:** Zeigt an, dass der Ofen Wärme auf die Speisen überträgt.

🧼 **HYDROCLEAN:** Leuchtet während der Teka Hydroclean® Funktion.



## ACHTUNG

Die Empfindlichkeit der Touch-Tasten passt sich ständig den Umgebungsbedingungen an. Wenn Sie den Ofen an das Stromnetz anschließen, müssen Sie darauf achten, dass die Oberfläche des Bedienfeldes sauber und frei von Hindernissen ist.

Sollte die Uhr bei Berührung der Tasten nicht richtig reagieren, ist der Ofen vom Stromnetz zu trennen und nach einem Augenblick wieder anzuschließen. Auf diese Weise stellen sich die Sensoren automatisch richtig ein und reagieren wieder auf Berührung mit dem Finger.

## ZEITEINSTELLUNG

- Um die Backofenuhr einzustellen, müssen die Funktions- und Temperaturwahlschalter auf der ⌚ Stellung stehen.
- Wenn Sie den Backofen an das Netz anschließen, blinkt auf der Uhr die Anzeige 12:00.
- Durch Berühren von ⊖ oder ⊕ werden die Stunden und danach die Minuten eingestellt. Anschließend ertönen 2 aufeinanderfolgende Pieptöne zur Bestätigung der gewählten Uhrzeit.
- Wenn Sie die Uhrzeit ändern möchten, müssen Sie ⊖ oder ⊕ berühren, bis die Uhrzeit blinkt. Berühren Sie OK und folgen Sie den im obigen Punkt beschriebenen Schritten.



## ANMERKUNG

Ihre Uhr besitzt einen nächtlichen Beleuchtungsmodus, sodass die Lichtintensität des Displays zwischen 00:00 und 6:00 Uhr sinkt.



## ACHTUNG

Im Falle eines Stromausfalls wird die gesamte Programmierung der elektronischen Uhr gelöscht.

In diesem Fall müssen Sie die Funktions- und Temperaturwahlschalter auf die ① Stellung stellen.

Auf der Anzeige erscheint 12:00. Im Anschluss können Sie die Uhrzeit einstellen, indem Sie die o. a. Anweisungen befolgen.

# Bedienung des Backofens

## MANUELLER BETRIEB

- Nach Einstellung der Uhrzeit ist der Backofen funktionsbereit. Wählen Sie eine Garfunktion und eine Temperatur.
- Sie sehen, dass das Symbol  während des Garens leuchtet, um die Wärmeübertragung auf das Essen anzuzeigen. Dieses Symbol erlischt, wenn die gewählte Temperatur erreicht ist.
- Zum Ausschalten des Backofens müssen Sie die Schalter auf die Position auf die Position ① stellen.



## HINWEIS

Bei Beginn des Garvorgangs zeigt der Backofen die bisherige Garzeit an.

down ab dem gewählten Zeitpunkt wird angezeigt. Das Symbol (Ⓢ) blinkt langsam.

3. Wenn die Zeit zu Ende ist, ertönt 90 Sekunden lang ein akustisches Signal und das Symbol (Ⓢ) blinkt schnell.



## ANMERKUNG

Bei der Timerfunktion schaltet sich der Backofen nach Ablauf der programmierten Dauer nicht ab.

4. Berühren Sie eine beliebige Taste, um das akustische Signal zu stoppen. Im selben Moment schaltet sich das Symbol (Ⓢ) aus.

Wenn Sie die Timer-Zeit ändern möchten, müssen Sie die gezeigten Schritte erneut ausführen. Wenn Sie auf den Timer zugreifen, erscheint die aktuell verbleibende Zeit. Diese kann geändert werden.

## BACKOFENFUNKTION MIT ZEITSCHALTUNG

### Programmierung des Timers

1. Berühren Sie  $\ominus$  oder  $\oplus$ , bis das Symbol (Ⓢ) auf dem Display blinkt, und drücken Sie (OK). Auf dem Display erscheint 00:00.
2. Wählen Sie die Zeitdauer, nach deren Ablauf der Timer ertönen soll, indem Sie  $\ominus$  oder  $\oplus$  drücken. Danach ertönen zur Bestätigung 2 aufeinander folgende Pieptöne und der Count-



## ANMERKUNG

Bei der Timerfunktion wird die verbleibende Zeit permanent auf dem Display angezeigt. Wenn diese Funktion programmiert ist, kann weder die Uhrzeit noch die Gesamtzeit des programmierten Garvorgangs angezeigt werden.

## Programmierung der Gardauer

1. Berühren Sie  $\ominus$  oder  $\oplus$ , bis das Symbol  $\text{I} \rightarrow \text{I}$  auf dem Display blinkt, und drücken Sie  $\text{OK}$ . Auf dem Display erscheint 00:00.
2. Wählen Sie die Zeitdauer, nach deren Ablauf der Timer ertönen soll, indem Sie  $\ominus$  oder  $\oplus$  drücken. Danach ertönen zur Bestätigung 2 aufeinander folgende Pieptöne und es wird der Countdown ab dem gewählten Zeitpunkt angezeigt. Das Symbol  $\text{I} \rightarrow \text{I}$  blinkt langsam.
3. Wählen Sie mit den Backofenschaltern eine Funktion und eine Gartemperatur.
4. Nach Ablauf der Garzeit schaltet sich der Backofen aus, es ertönt ein akustisches Signal und das Symbol  $\text{I} \rightarrow \text{I}$  blinkt schnell.
5. Berühren Sie eine beliebige Taste, um das akustische Signal zu stoppen und das Symbol  $\text{I} \rightarrow \text{I}$  auszuschalten. Der Backofen schaltet sich wieder ein.
6. Stellen Sie die Schalter  $\text{I}$  auf die Ausschaltstellung des Backofens.

Sie können jederzeit die restliche Gardauer ändern, indem Sie  $\ominus$  oder  $\oplus$  berühren, bis das Symbol  $\text{I} \rightarrow \text{I}$  schnell blinkt. Berühren Sie anschließend  $\text{OK}$ , um die Zeit zu ändern.



### ANMERKUNG

Bei der Gardauerfunktion wird die verbleibende Zeit permanent auf dem Display angezeigt. Ist die Funktion programmiert, kann die aktuelle Uhrzeit nicht auf dem Display angezeigt werden.

## Programmierung des Garzeit-Endes

1. Berühren Sie die Touchtaste  $\ominus$  oder  $\oplus$ , bis das Symbol  $\rightarrow \text{I}$  auf dem Display blinkt, und drücken Sie  $\text{OK}$ . Auf dem Display erscheint die aktuelle Uhrzeit.
2. Wählen Sie die Zeitdauer, nach deren Ablauf der Timer ertönen soll, indem Sie  $\ominus$  oder  $\oplus$  drücken. Danach ertönen zur Bestätigung

2 aufeinander folgende Pieptöne und es wird der Countdown ab dem gewählten Zeitpunkt angezeigt. Das Symbol  $\rightarrow \text{I}$  blinkt langsam.

3. Wählen Sie eine Garfunktion und -temperatur.
4. Nach Ablauf der programmierten Zeit schaltet sich der Backofen aus, es ertönt ein akustisches Signal und das Symbol  $\rightarrow \text{I}$  blinkt schnell.
5. Berühren Sie irgendeine Taste, um das akustische Signal zu stoppen und das Symbol  $\rightarrow \text{I}$  auszuschalten. Der Backofen schaltet sich wieder ein.
6. Stellen Sie die Schalter  $\text{I}$  auf die Ausschaltstellung des Backofens.

Sie können jederzeit die restliche Gardauer ändern, indem Sie  $\ominus$  oder  $\oplus$  berühren, bis das Symbol  $\rightarrow \text{I}$  schnell blinkt. Berühren Sie anschließend  $\text{OK}$ , um die Zeit zu ändern.

## Programmierung der Gardauer und des Garzeit-Endes

1. Berühren Sie  $\ominus$  oder  $\oplus$ , bis das Symbol auf dem Display blinkt  $\text{I} \rightarrow \text{I}$ , und drücken Sie  $\text{OK}$ . Auf dem Display erscheint 00:00.
2. Wählen Sie die Gardauer, indem Sie  $\ominus$  oder  $\oplus$  berühren. Anschließend ertönen 2 aufeinanderfolgende Pieptöne und die verbleibende Garzeit wird auf dem Display angezeigt und das Symbol  $\text{I} \rightarrow \text{I}$  blinkt langsam.
3. Berühren Sie  $\ominus$  oder  $\oplus$ , bis das Symbol  $\rightarrow \text{I}$  auf dem Display blinkt, und drücken Sie  $\text{OK}$ . Auf dem Display erscheint die vorgesehene Endzeit der Garung.
4. Stellen Sie die Endzeit des Garens, indem Sie  $\ominus$  oder  $\oplus$  berühren. Anschließend ertönen 2 aufeinanderfolgende Pieptöne und die aktuelle Uhrzeit wird auf dem Display angezeigt.
5. Wählen Sie eine Garfunktion und -temperatur. Der Backofen bleibt ausgeschaltet und die Symbole  $\text{I} \rightarrow \text{I}$  und  $\rightarrow \text{I}$  leuchten weiter. Ihr Backofen ist nun programmiert.

6. Wenn die eingestellte Uhrzeit des Garbeginns erreicht ist, schaltet sich der Backofen ein und führt den Garvorgang während der vorgewählten Zeit durch.
  7. Während des Garvorgangs wird die Restgarzeit angezeigt und das Symbol  $I \rightarrow I$  b-linkt langsam.
  8. Nach Ablauf der programmierten Zeit schaltet sich der Backofen aus, es ertönt ein akustisches Signal und das Symbol  $I \rightarrow I$  blinkt schnell.
  9. Berühren Sie eine beliebige Taste, um das akustische Signal zu stoppen und das Symbol  $I \rightarrow I$  auszuschalten. Der Backofen schaltet sich wieder ein.
  10. Stellen Sie die Schalter auf Position  $\textcircled{1}$ , um den Ofen auszuschalten.
- Sie können jederzeit die restliche Gardauer ändern, indem Sie  $\ominus$  oder  $\oplus$  berühren, bis das Symbol  $I \rightarrow I$  schnell blinkt. Berühren Sie anschließend  $\textcircled{OK}$ , um die Zeit zu ändern.

## Sicherheitsfunktionen

### SICHERHEITSSPERRE FÜR KINDER

Diese Funktion kann während des Backofenbetriebs jederzeit gewählt werden.

Um die Funktion zu aktivieren, berühren Sie  $\textcircled{OK}$  und halten diese gedrückt, bis Sie 1 Piepton hören und auf dem Display das Symbol  $\textcircled{A}$  erscheint. Die Uhr ist blockiert.

Wenn der Backofen ausgeschaltet ist und Sie die Kindersicherung aktivieren, gart der

Backofen auch dann nicht, wenn Sie eine Garfunktion wählen.

Wenn Sie diese Funktion aktivieren, während Sie mit dem Ofen backen oder braten, blockieren Sie nur die Handhabung des elektronischen Timers.

Um die Funktion auszuschalten, berühren Sie  $\textcircled{OK}$  und halten diese gedrückt, bis Sie 1 Piepton hören.

## Teka Hydroclean® Funktion

Mit dieser Funktion wird die Reinigung der Fett- und Schmutzreste, die an den Backofenwänden haften, erleichtert.

Verhindern Sie die Ansammlung von Schmutz, damit die Reinigung leichter erfolgen kann. Reinigen Sie den Backofen regelmäßig.

### PROGRAMMIERUNG DER TEKA HYDROCLEAN® FUNKTION



#### ACHTUNG

Gießen Sie kein Wasser in den heißen Backofen. Dadurch könnte die Emaillierung beschädigt werden.

Führen Sie den Reinigungszyklus immer bei kaltem Ofen aus. Wenn Sie ihn bei zu heißem Backofen durchführen, kann das Ergebnis beeinträchtigt und sind außerdem die Emaillierung beschädigt werden.

Nehmen Sie vorher die Bleche und alle Zubehörteile inkl. die Blechhalterungen oder ausziehbaren Schienen aus dem Backofeninneren.

**Befolgen Sie dafür die Anweisungen, die im Einbau- und Wartungshandbuch, das zum Lieferumfang des Backofens gehört, angegeben sind.**

1. Legen Sie bei kaltem Backofen ein geöffnetes Tuch auf den Backofenboden.

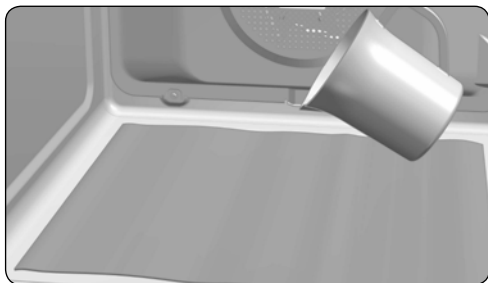



2. Gießen Sie langsam 200 ml Wasser in den unteren Teil der Backofenröhre.



### HINWEIS

Um das Ergebnis zu verbessern, können Sie dem Glas Wasser einen Teelöffel mildes Geschirrspülmittel hinzufügen, bevor sie es über das Tuch gießen.

3. Drehen Sie den Funktionswahlschalter auf Position .
4. Im Anschluss ertönt ein akustisches Signal zur Bestätigung, dass die Teka Hydroclean® Funktion eingeschaltet wurde. Das Symbol  blinkt langsam und auf dem Display wird die Zeit angezeigt, die bis zum Ende der Funktion verbleibt.



### WICHTIG

Die Dauer dieser Funktion kann nicht geändert werden. Um sie vorher zu beenden, müssen Sie den Funktionswahlschalter auf die Position  stellen.



5. Nach Ablauf der programmierten Zeit schaltet sich der Backofen aus, es ertönt ein akustisches Signal und das Symbol  blinkt schnell.



### WICHTIG

Öffnen Sie die Ofentür nicht, bis die Hydroclean® Funktion beendet ist.

Die Abkühlphase ist für den korrekten Ablauf der Funktion notwendig.

6. Berühren Sie mit dem Finger eine beliebige Taste, um das akustische Signal und das Symbol  auszuschalten.
7. Drehen Sie den Funktionswahlschalter auf Position .
8. Der Backofen ist bereit, um die Schmutzreste und das übrige Wasser mit dem Tuch entfernen zu können.

Die Hydroclean® Funktion erfolgt bei niedriger Temperatur. Allerdings kann die Abkühlzeit je nach Außentemperatur unterschiedlich sein.



### ACHTUNG

Vergewissern Sie sich, dass die Innenflächen des Ofens die richtige Temperatur haben, bevor Sie sie berühren.

Sollte nach der Hydroclean® Funktion eine gründlichere Reinigung erforderlich sein, müssen Sie neutrale Reinigungsmittel und nicht scheuernde Schwämme verwenden.



### WICHTIG:

Die Teka Hydroclean-Emaillierung ist für die Reinigung durch den in den Ofen eingebauten automatischen Reinigungszyklus entwickelt. Andere Reinigungsmethoden können die Emaillierung beschädigen. Besonders der Gebrauch von Antikalk-Produkten kann die Eigenschaften der Emaillierung schwer beschädigen.

Der Gebrauch von Backofensprays im Allgemeinen und die Reinigung der Bleche mit Teka Hydroclean Emaillierung in Geschirrspülern wird nicht empfohlen und kann zu Beschädigungen führen. Wenn eine gründliche Reinigung erforderlich ist, benutzen Sie milde Reinigungsmittel.

Manche Lebensmittel wie Tomaten, Essig, Braten mit grobem Salz ... können zu einem veränderten Aussehen der Emaillierung führen. Das ist normal.

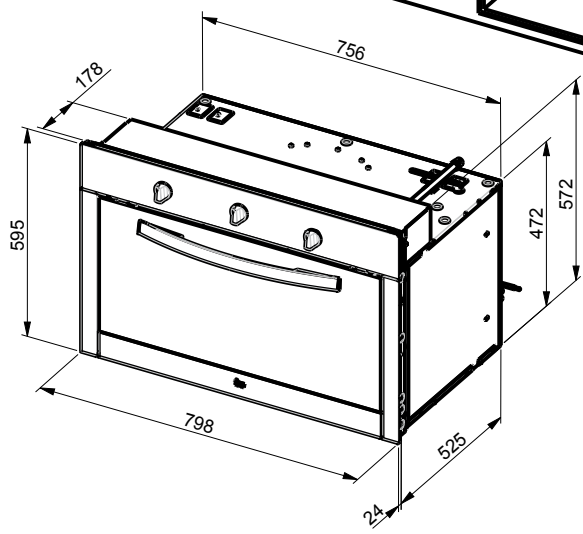
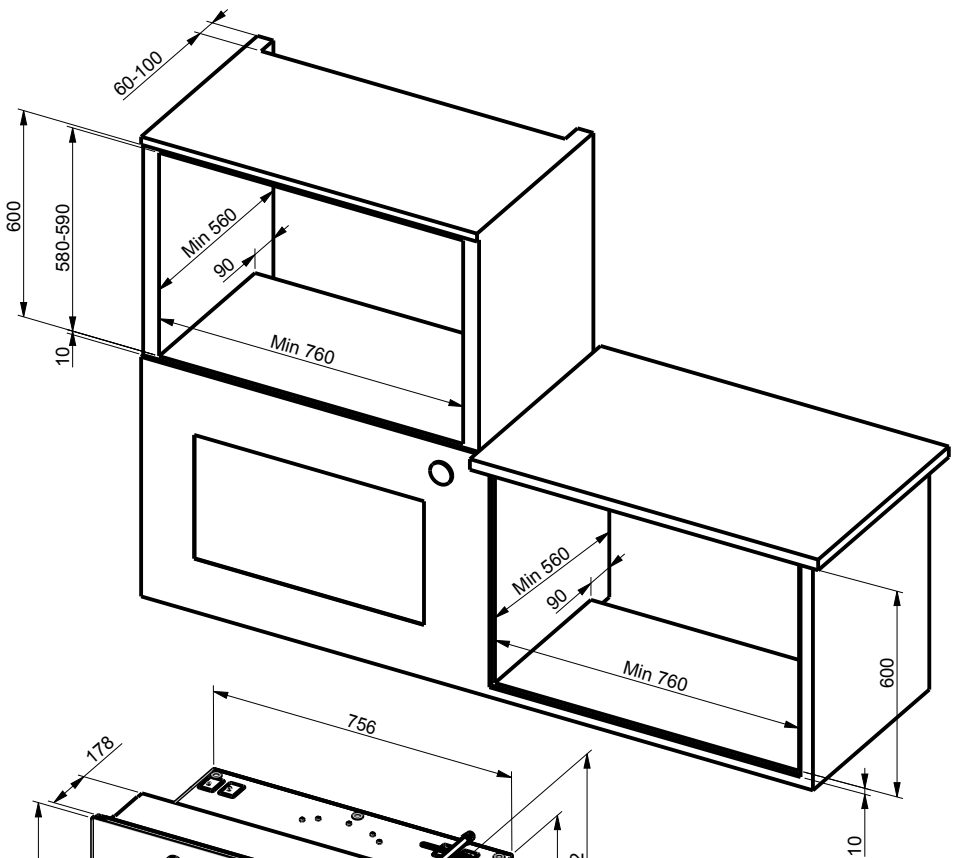





**ENERG** Y IJA  
 енергия · ενεργεια  
 IE IA



**HLF 840**



**77** L

**1.03** kWh/cycle\*

**0.91** kWh/cycle\*

\* цикъл · cyclus · portion · zyklus · πρόγραμμα · ciclo · tsükkel · ohjelma · ciklus · ciklas · cikls · ciklu · cyclus · cykl · ciclu · program · cykel

**65/2014**

EEI <sub>cav</sub> *	104,6
N° cav *	1
M	49 kg

\* затв.отдел. · onnrum · θαλάμιου · prostor za rešenje · kavità · ovenruimte · incintă · prostor za peko · kavitet

Nuestra aportación a la protección del medio-ambiente: utilizamos papel reciclado.  
 A nossa contribuição para a proteção do ambiente: utilizamos papel reciclado.  
 Our contribution to environmental protection: we use recycled paper.  
 Notre contribution à la protection de l'environnement : nous utilisons du papier recyclé.  
 Unser Beitrag zum Umweltschutz: wir verwenden umweltfreundliches Papier.  
 Cod.: 3370693-00

